

Линеен сифон Viega Advantix

**Атрактивен дизайн с възможност
за гъвкаво комбиниране.**

viega

Линеен сифон Viega Advantix

ПРИДАВА ХАРАКТЕР НА ВСЯКА БАНЯ.

Възможностите за оформление на банята днес са повече от всякога. Висококачествените материали и модерният, изчистен дизайн отдавна са част от това специално помещение – без значение какви са конструктивните обстоятелства. Визуални и технически изисквания, с които линейният сифон Viega Advantix се справя майсторски. С високо качество на материалите и обработката, както и с опростена модулна система, която улеснява избора и комбинирането.





Линеен сифон Viega Advantix

ИЗЧИСТЕН ДИЗАЙН, ПРОСТО КРАСИВ.

По-малко е по-добре: Това е валидно за новия асортимент линейни сифони Viega Advantix, както и за изискването за модерен, опростен и следователно много елегантен и ненатрапчив дизайн, както и за новата модулна система, която съчетава изчистения дизайн с висока гъвкавост.

Опростен дизайн за най-високи изисквания

Най-забележимото в дизайна на новия линеен сифон Viega Advantix: изчистен дизайн и ненатрапчивост. Както наличните стандартни решетки в правоъгълно и кръгло изпълнение, така и дизайнерските решетки като теракотена плочка, теракотено корито или стъклено изпълнение със сив или черен цвят са намалени до ширина 40mm. Намаляването на ширината на решетката с над 40% гарантира, че линейният сифон Viega Advantix ще се вписва още по-елегантно в оформлението на банята. Общи трите също по-тесни рамки в правоъгълно или кръгло изпълнение или като стандартна рамка са матирани и осигуряват по-плавен преход към плочките. С пет определени дължини линейният сифон Viega Advantix гарантира, че ще бъде подходящ за всяка баня.

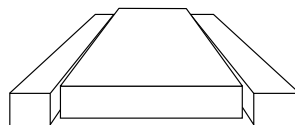

По-тесните рамки и решетки се предлагат като правоъгълно ...

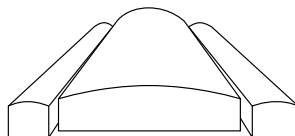

... и закръглено изпълнение ...

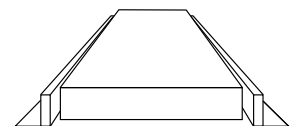

... както и като стандартна рамка.



ПРЕДИМСТВА НА ЛИНЕЙНИЯ СИФОН VIEGA ADVANTIX

- модерен, опростен дизайн
- изчистена модулна система
- най-високо качество при подбора и обработката на материалите
- матирани, полирани решетки и рамки или като стандартни рамки
- всички линейни сифони Viega Advantix се предлагат с пет дължини – 750, 800, 900, 1000 и 1200 mm
- значително по-тесни дизайнерски решетки (40 mm), правоъгълни или закръглени, като теракотена плочка, теракотено корито или стъклено изпълнение (сиво и черно)

A close-up photograph of a linear siphon installed in a dark, textured floor. The siphon is a long, narrow, dark-colored channel with a metallic silver cap in the center. The cap has the brand name 'viega' printed on it in a lowercase, sans-serif font. The floor around the siphon has a fine, pebbled texture.

viega

Линеен сифон Viega Advantix

ПО-МАЛКО КОМПОНЕНТИ, ПОВЕЧЕ ГЪВКАВОСТ.

Промените засягат не само външния вид, но и изчистения дизайн. Практичната модулна система гарантира подходящото решение за всяко изискване на мястото. Всеки от двата модела сифони – за свободен монтаж или монтаж в стената – може да се комбинира произволно с трите варианта на рамките, шестте решетки и разбира се трите различни сифона и двете регулиращи се крачета. И двата варианта на регулиращите се крачета – стандартен и плосък модел – освен това са оборудвани с гумирани подложки на краката. Без значение какви са конструктивните изисквания: Линейният сифон Viega Advantix осигурява не просто технически съответстващо, но и оптически атрактивно решение.



ПРЕДИМСТВА

- изчистена и лесна за монтаж модулна система
- гъвкави при всяка ситуация на монтаж
- два модела сифони за свободен монтаж и монтаж в стената
- три оттичания – стандартен, плосък и вертикален модел



4982.10
Основни компоненти за свободен монтаж с пет дължини от 750–1200 mm

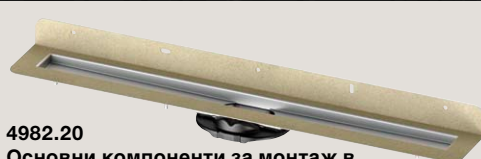

4982.20
Основни компоненти за монтаж в стената с пет дължини от 750–1200 mm



4982.92
Сифон за монтажни височини от 95 mm, Дебит на отвеждане: 0,5–0,55l/s, Височина на водата при запушване: 50 mm (при плоския модел може да се намали)



4982.93
Сифон плосък модел за монтажни височини над 70 mm, дебит на отвеждане: 0,4–0,45l/s, височина на водата при запушване: 25 mm



4982.94
Оттичане плосък модел за монтажни височини над 40 mm, дебит на оттичане: 1,05–1,1l/s, височина на водата при запушване: 50 mm (възможно е използването на вложка за преминаване през стена с цел противопожарна защита)



4982.90
регулирущи се крачета
(с гумирани подложки)



4982.91
Регулирущи се крачета плосък
модел (с гумирани подложки
на краката)



4982.30
Монтажна рамка с правоъгълен контур



4982.40
Монтажна рамка с кръгъл контур



4982.45
Монтажна рамка стандартно
изпълнение с монтажна височина от 12 mm

4982.96
Комплект аксесоари за линеен сифон Advantix за подова
настилка от естествен камък от 23 до 36 mm. Подходящ за
монтажни рамки за линеен сифон Advantix модел 4982.30 и
4982.40.



4982.50/4982.51
Решетка Visign ER10 с правоъгълен контур[®]
(предлагат се в матирано и полирано изпълнение)



4982.60/4982.61
Решетка Visign ER11 с кръгъл контур
(предлагат се в матирано и полирано изпълнение)



4982.71
Решетка Visign ER12, за плочки без ръб



4982.70
Решетка Visign ER13, за плочки с обиколен ръб



4982.80/4982.81
Решетка Visign ER14 стъклено
изпълнение в черен и сив цвят

4941.70
Комплект аксесоари за решетките за линеен сифон Advantix,
удължение 15–25 mm при използване на подова настилка от
естествен камък.



Линеен сифон Viega Advantix

ВИСОКОКАЧЕСТВЕН МАТЕРИАЛ, ОПТИМАЛНА ТЕХНОЛОГИЯ ЗА ОТТИЧАНЕ.

Разбира се и новият линеен сифон Viega Advantix се възползва от обичайно високите изисквания към избрания материал, както и внимателната обработка и няколко столетия компетентност в областта на технологиите за оттичане.

Труден за побеждаване

Всички основни компоненти на линейния сифон Viega Advantix се доставят с дебелина на материала 1,5 mm, а отделните решетки са със солидна дебелина на материала от 2 mm. За да се гарантира плавен преход на решетката към плочките, подложките на краката могат да се регулират поотделно по височина. Освен това те са оборудвани с висококачествени гумени подложки, които предотвратяват смущаващите скърцащи шумове при настъпване. Освен това повърхностите на фланците са равни, а точките на контакт и заваръчните шевове са почистени от нагар и са байцвани. Голямо внимание, отделено и при опаковката, която предпазва от удар, и при доставката.



Регулиращите се крачета се предлагат в стандартен и плосък модел.

Впечатляващи оттичания

Можете да изберете измежду три нови оттичания. Освен стандартните оттичания, които се предлагат от монтажна височина 95 mm, се предлагат и оттичания плосък модел – от монтажна височина от 70 mm – и вертикален модел. Стандартното оттичане също може да се преустрои на място за плосък модел чрез просто отрязване.



Стандартно, плоско и вертикално отвеждане.

Лесен за почистване

Допълнителна много важна подробност: Всички части на водния затвор могат да се демонтират и почистват изключително лесно. Чрез концепцията за подложки на краката под решетката тялото на сифона е лесно достъпно и може да се почисти също толкова лесно.



С мултифункционалния инструмент Viega Advantix можете да демонтирате решетката и цедката за замърсяване изключително лесно.



Линеен сифон Viega Advantix

ПЕРФЕКТНО ОТТИЧАНЕ,
ОЩЕ ПРИ МОНТАЖА.

Разбира се и при линейния сифон Viega Advantix всичко е обмислено, което гарантира безпроблемен, чист и безопасен монтаж. Всички фланци са бластирани, за да се гарантира възможно най-доброто закрепване на обмазната хидроизолация.



Изключително лесен за монтаж: Стандартният модел на оттичането може да се завърта на 180° и при необходимост може да се преустрои на плосък модел на място чрез просто отрязване и поставяне.

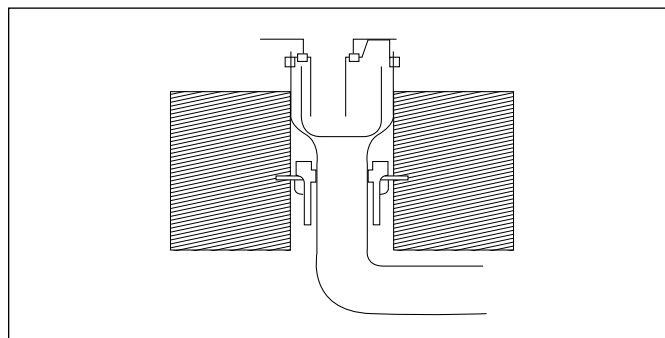

Вертикалното изпълнение на оттичането може да се монтира с вложката за преминаване през стена с противопожарна защита модел 4923.5 – например за монтаж в обществени сгради.



Освен това при всички модели е възможно тръбопроводът да се прекара успоредно под сифона – истинско предимство, защото по този начин безшевното покритие не трябва да се пресича от свързващата тръба.

V **Viega GmbH & Co. KG**

Viega Platz 1
57439 Attendorn
Германия

телефон +49 (0) 2722 61-1572
факс +49 (0) 2722 61-1566

viega.com

Контакт във Вашата страна:

Калин Колев
София 1756
кв. Малинова Долина
ул. 185, 4А
България

мобифон +359 88 555-0345

kalin.kolev@viega.bg

